

KMEW

ผนังตกแต่ง รุ่น KMEW

ผนังตกแต่งไฟเบอร์ซีเมนต์หลากหลายติดตั้งแต่ลายหิน อิฐ ไม้ และแร่ธาตุธรรมชาติ อย่างหินอ่อน หินปูน เหล็กและดิน ที่ช่วยให้งานออกแบบสไตล์ Modern Tropical, Modern Loft, Minimal, Nordic และสไตล์อื่นๆ เติบโตด้วยเสน่ห์และกลิ่นอายที่งดงามโดยไม่ต้องใช้วัสดุจริงจากธรรมชาติ นอกจากนี้ยังมีคุณสมบัติพิเศษสามารถทำความสะอาดตัวเองได้ด้วยเทคโนโลยี Photocatalytic ช่วยให้ผนังสวยเหมือนใหม่ได้ยาวนานกว่า 10 ปีโดยไม่ต้องบำรุงรักษาบ่อยๆ นอกจากนี้ยังมีรุ่น FIERTE ที่ได้ลวดลายจากแร่ธาตุธรรมชาติ อย่างหินอ่อน หินปูน เหล็กและดิน และลวดลายไม้เผาไฟในรุ่น YAKISUGI ที่จะมาเติมเต็มจินตนาการงาน facade ของผู้ออกแบบให้เป็นจริงได้ยิ่งขึ้น

Ceramic Coating - สีสวยทนทานไม่ซีด

แสง UV ไม่สามารถแทรกซึมมาทำอันตรายชั้นสีของผนังได้ เพราะมีการเคลือบ Ceramic Coating ป้องกัน ซึ่งมีความสามารถในการป้องกันแสง UV ดีกว่าสีปกติมากกว่า 3 เท่า

Self Cleaning - ผนังทำความสะอาดตัวเองได้

ฝุ่น, คราบสกปรก, ตะไคร้ ไม่สามารถทำลายความสวยงามของผนังได้ เพราะ Technology Photocatalytic Coating ที่จะทำให้ปฏิกิริยากับแสง ทำลายคราบสกปรก และเมื่อโดนฝนหรือน้ำชะล้าง ผนังจะกลับมาเหมือนใหม่เสมอ

เครื่องมือ / อุปกรณ์ติดตั้ง



สว่านไร้สาย



สว่านโรตารี



เลื่อยวงเดือน



เครื่องเจียร 4 นิ้ว
ใช้ใบตัดเพชร 4 นิ้ว



รางนำตัด
เลื่อยวงเดือน



ปืนยิง
กาวยาแนว



เครื่องวัดระดับน้ำ



ตลับเมตร



ลูกตั่ง



ปากเต้า



ค้อน



เอ็น



พู่กัน
แปรงทาสี



ประแจ



เวยนเหล็ก

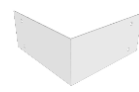

เหล็กเพลาฉาก

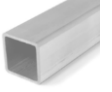

เหล็กทิวาโนซ์*



พุก HUD-L M8 /
ตะปูเกลียว KMEW SUS M8



ตะปูเกลียว
Hex

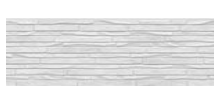

แผ่น KMEW



แผ่นนูน



สตาร์กเตอร์บาร์



คลิปยึดแผ่น



คลิปยึดแผ่นนูน



แผ่นหนุนหลัง



เหล็กกันรอยต่อ
แบบขาเดียว



เหล็กกันรอยต่อ
แบบ 2 ขา



ตะปูเกลียวยึดคลิป
(สั้น)



ตะปูเกลียวยึดแผ่น
(ยาว)



เทปกาวชนิดไม่ทิ้งคราบ
(กั้นยาแนว)



โฟมเส้น



กาวยาแนว S70
เทียบสีตามรุ่น



สีรองพื้น
KMEW



สีเติมเก็บงาน
(ขึ้นอยู่กับรุ่น KmeW)



ฟิลเลอร์ ไฟเบอร์ซีเมนต์
(Fiber cement filler)

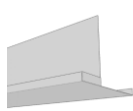

แฟลชช่องล่าง

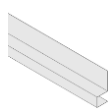

แฟลชช่องข้าง

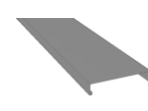

แฟลชช่องบน

หมายเหตุ

*ความหนาเหล็กกล่องให้ขึ้นไปตามคำแนะนำของวิศวกร

คุณสมบัติเด่น ผนังตกแต่ง รุ่น KMEW

- ลายชัด มีมิติ สมจริง มีการเคลือบสีถึง 4 ชั้น ช่วยให้สีสวยทนเหมือนใหม่ สีทนทาน ไม่ซีดจางป้องกันนานกว่า 10 ปี
- นวัตกรรม Self Cleaning จึงทำความสะอาดตัวเองได้ด้วยแดดและฝน
- ใช้เทคโนโลยี Photocatalytic Ceramic Coating ฝุ่นและคราบสกปรกสามารถหลุดออกได้ง่ายเมื่อถูกฝนหรือน้ำชะล้าง ช่วยลดคราบสกปรกบนผนัง ไม่ต้องกังวลเรื่องผนังเก่าและต้องเปลี่ยนใหม่
- มีทั้งเจดสีเข้ม สีอ่อน เลือกให้สอดคล้องกับสไตล์บ้านได้อย่างครอบคลุม ตอบโจทย์งานออกแบบตกแต่งที่ต้องการความสวยงามแบบธรรมชาติ และคุ้มค่า โดยนิยมนำไปใช้ในงานตกแต่งในรูปแบบต่างๆ
- ติดตั้งด้วยระบบ Clip lock System แข็งแรง ทนทาน

ข้อจำกัดการใช้งาน

- แนะนำให้ติดตั้งที่ ความสูงไม่เกิน 20 เมตรเท่านั้น (กรณีใช้ในพื้นที่สูงกว่า 20 เมตร ต้องปรึกษาวิศวกรของบริษัทผู้ผลิต)

ขั้นตอนการติดตั้งโครงคร่าว ผนังตกต่าง รุ่น KMEW

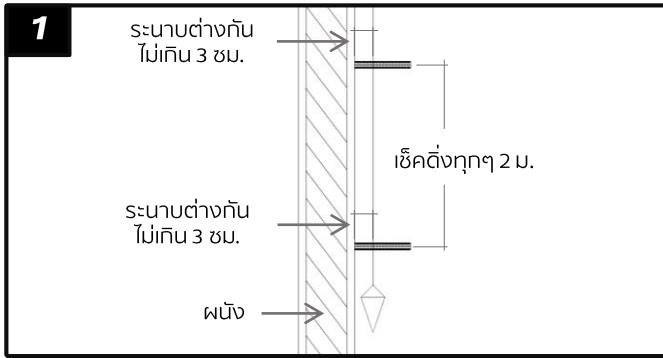

ตรวจสอบระยะผนัง โดยใช้ลูกดิ่ง และตลับเมตร เช็ควัดทุกๆ 2 เมตร และแนวระยะต่างกันไม่ควรเกิน 3 ซม.

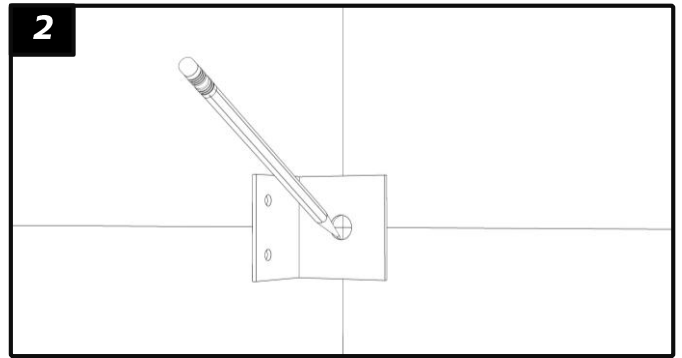

กำหนดตำแหน่งติดตั้งโครงเหล็ก ด้วยปากเต้า ระยะห่างไม่เกิน 60 ซม. แล้วกำหนดจุดยึดพุกโดยทาบเพลกเหล็กให้ตรงตำแหน่งจริง

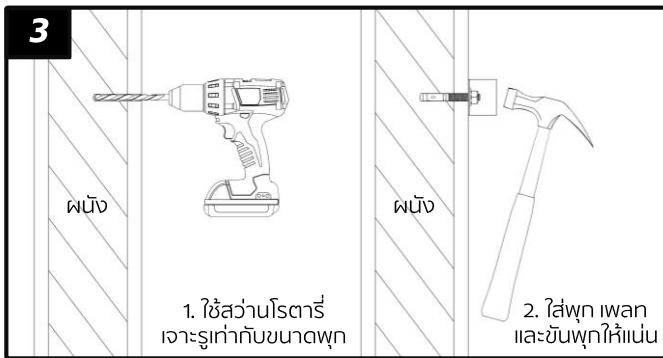

เจาะยึดพุกและติดตั้งเพลกเหล็ก

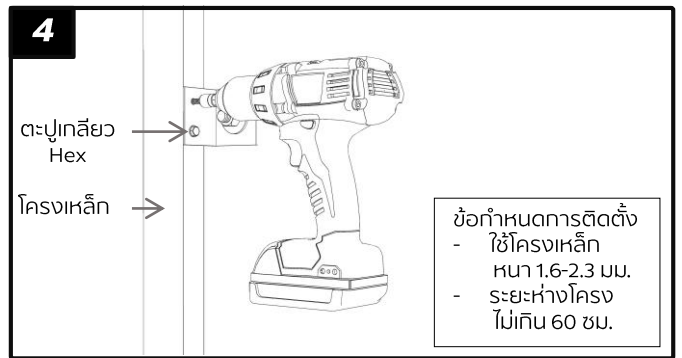

ติดตั้งโครงเหล็ก ตามข้อกำหนดการติดตั้ง

รูปตัวอย่างการติดตั้งแฟลชซิ่ง ผนังตกต่าง รุ่น KMEW

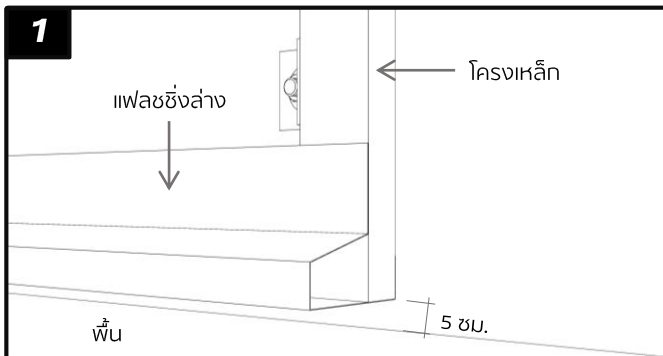

รูปตัวอย่างการติดตั้งแฟลชซิ่งล่าง ติดตั้งโดยยิงยึดด้วยตะปูเกลียว จำนวน 1 ตัว ในทุกระยะ 60 ซม.หรือทุกระยะโครงสร้าง

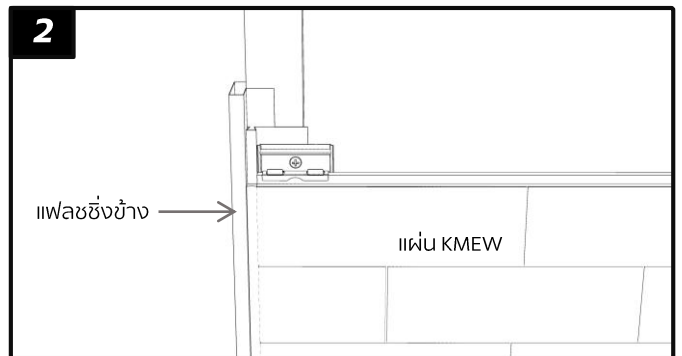

รูปตัวอย่างการติดตั้งแฟลชซิ่งข้าง ติดตั้งโดยยิงยึดด้วยตะปูเกลียว จำนวน 1 ตัว ในทุกระยะ 60 ซม.หรือทุกระยะโครงสร้าง

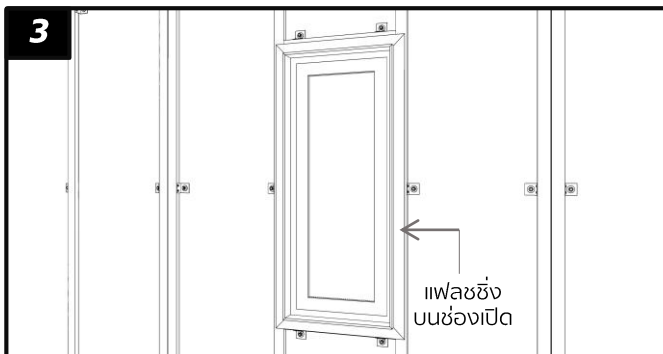

รูปตัวอย่างการติดตั้งแฟลชซิ่งบนช่องเปิด ติดตั้งโดยยิงยึดด้วยตะปูเกลียว จำนวน 1 ตัวในทุกระยะ 60 ซม.หรือทุกระยะโครงสร้าง

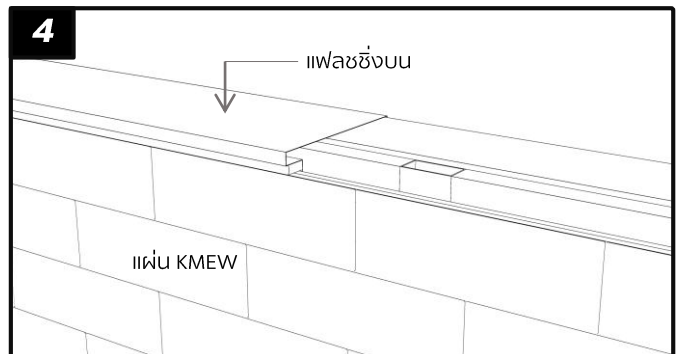

รูปตัวอย่างการติดตั้งแฟลชซิ่งบน ติดตั้งโดยยิงยึดด้วยตะปูเกลียว จำนวน 1 ตัวในทุกระยะ 60 ซม.หรือทุกระยะโครงสร้าง

ขั้นตอนการติดตั้ง ผนังตกแต่ง รุ่น KMEW

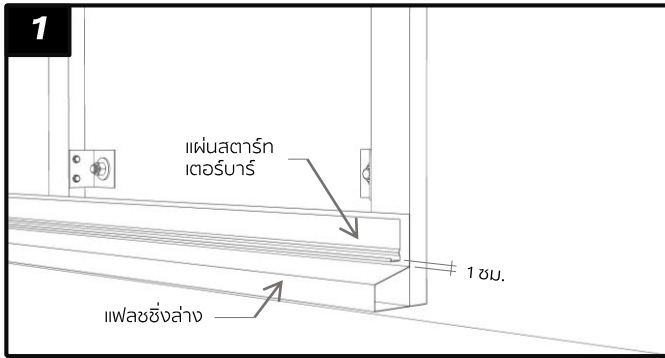

การติดตั้งแฟลชซิงล่างให้ด้วยตะปูเกลียวยึดคลิปทุกๆระยะ 60 ซม. ให้แล้วเสร็จ ต่อมาจึงติดตั้งสตาร์กเตอร์บาร์ด้วยตะปูเกลียวยึดคลิปทุกๆระยะ 60 ซม. ห่างจากแฟลชซิงล่าง 1 ซม. เพื่อระบายอากาศ

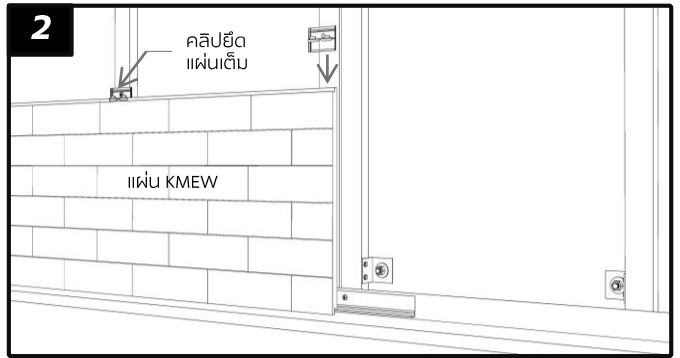

การติดตั้งแผ่น KMEW แผ่นแรกบนสตาร์กเตอร์บาร์ แล้วจึงติดตั้งคลิปยึดแผ่นด้านบนแผ่น แล้วยึดตะปูเกลียว 1 ตัวเข้ากับโครงเหล็ก

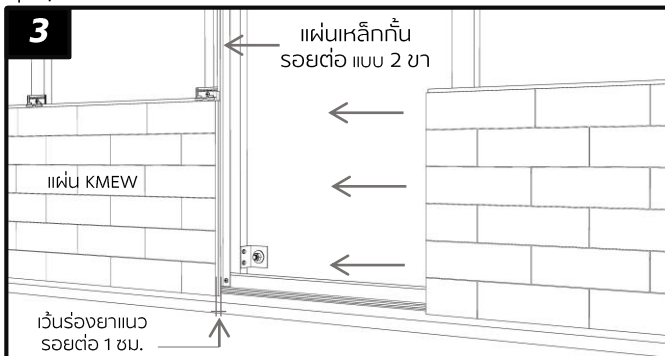

การต่อแผ่น ให้ใส่แผ่นเหล็กรัดรอยต่อ แบบ 2 ขา แล้วเว้นร่องยาแนวรอยต่อ 1 ซม. และยึดแผ่น KMEW แผ่นต่อไป

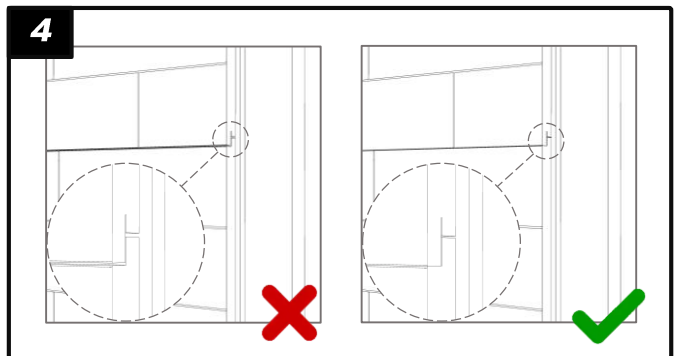

ทำการติดตั้งแผ่นต่อไปตามลำดับ และการต่อแผ่นต้องต่อชน ไม่ให้มีช่องว่าง ดังรูป

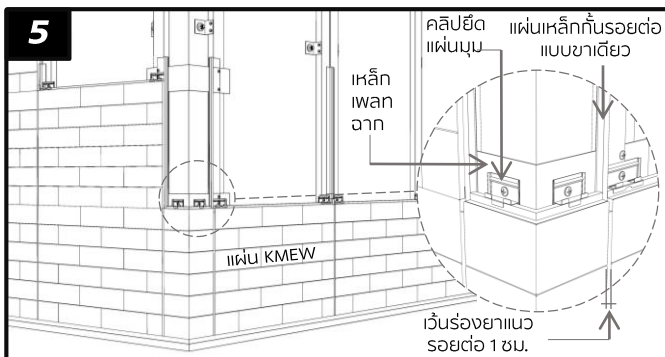

การติดแผ่นมุม ต้องติดแผ่นเหล็กเพลาฉากเข้ากับโครงเหล็ก และแผ่นเหล็กรัดรอยต่อแบบขาเดียว แล้วเอาแผ่นมุม KMEW วางตามตำแหน่งมุมและเว้นร่องยาแนวรอยต่อ 1 ซม.

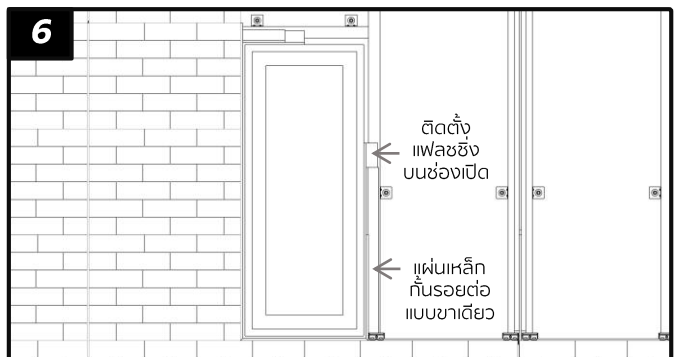

การติดแผ่นบริเวณช่องเปิด เว้นร่องยาแนว 1 ซม. ระหว่างแผ่นกับแฟลชซิงติดเหล็กรัดรอยต่อแบบขาเดียว ยิ่งตะปูเกลียวหน้าแผ่นบริเวณที่ยึดคลิปไม่ได้ (ดูรายละเอียดการยึดในข้อ 8)

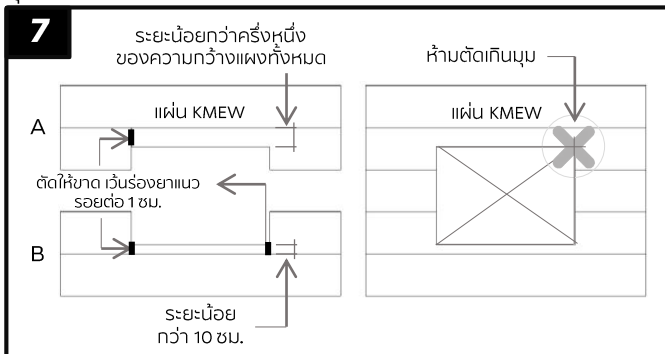

วิธีการตัดแผ่น KMEW ห้ามตัดแผ่นให้มีขนาดน้อยกว่า 6 ซม.

- (A) ถ้าการตัดช่องเปิดทำให้แผ่นเล็กกว่า 25 ซม. ให้ตัดให้ขาดที่มุมด้านหนึ่ง
- (B) ถ้าการตัดช่องเปิดทำให้แผ่นเล็กกว่า 10 ซม. ให้ตัดให้ขาดที่มุมทั้งสองด้าน

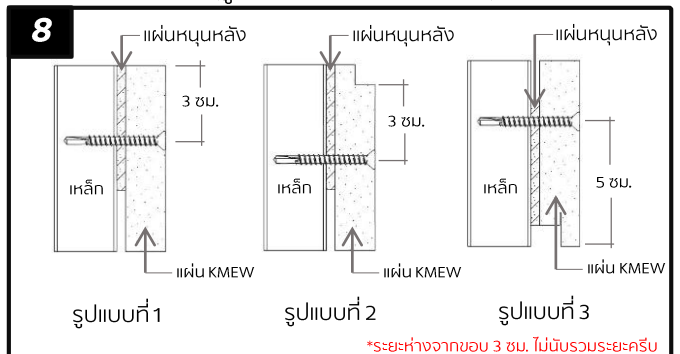

*ระยะห่างจากขอบ 3 ซม. ไม่นับรวมระยะครีป

ติดตั้งแผ่นสุดท้ายบนสุดด้วยการยึดตะปูเกลียวหน้าแผ่น ไม่สามารถยึดให้ยึดด้วยตะปูเกลียวตัวยาวและให้ใส่แผ่นหนุนด้านหลังของแผ่น KMEW เจะนำแผ่น KMEW ก่อนยึดด้วยตะปูเกลียว ยึดตะปูเกลียวห่างจากขอบ 3 ซม. ไม่รวมระยะครีป ดังรูป

